

CA01 Series

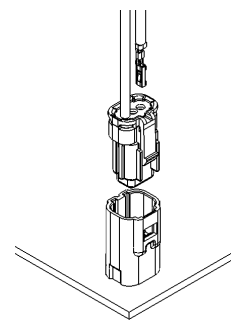
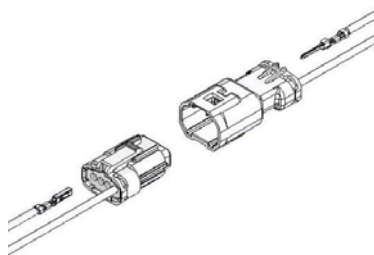
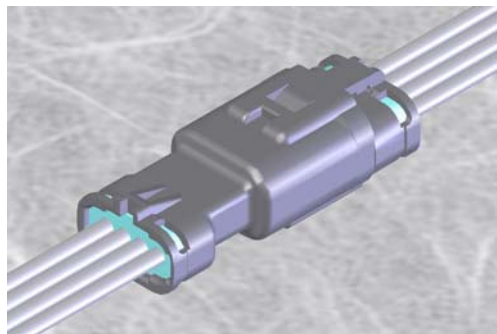

特長 FEATURES

- 2.0mmピッチの完全防水コネクタで小型のため、高密度実装に対応し、電線毎にワイヤーシールを圧着する必要がなく、ハウジングに内蔵されたワイヤーシールへ圧着端子を挿入するだけの簡単な作業で防水性が得られます。
ハウジングシールの挿入されたオスハウジングおよびメスハウジングに、おのおのワイヤーシールがセットされて提供されます。
- 用途は防水性能が必要な電化製品一般で、風呂の電化製品、トイレ洗浄器、給湯機器、業務用冷蔵庫、洗濯機、浄水器、屋外モータなどがあります。
- As being a fully waterproof small-sized connector of 2.0mm pitch, suitable for high-density mounting without requiring crimping of wire seal on each wire.
To obtain waterproofing, simply insert a terminal crimped on wire into the wire seal inside the housing. The male housing with a housing seal and the female housing are setting a wire seal.
- Applications are included electric appliances for bath, toilet syringes, hot-water suppliers, washing machines, water purifiers, outdoor motors, industrial refrigerators.

仕様 SPECIFICATIONS

1	極数 Poles	中継用: 2,3,4,6P 基板用: 2,3P
2	ピッチ Pitch	2.0mm
3	定格電圧 Rated Voltage	250V
4	定格電流 Rated Current	2A max.
5	耐電圧 Withstand Voltage	AC1000V r.m.s.
6	接触抵抗 Contact Resistance	10mΩ max.
7	絶縁抵抗 Insulation Resistance	1000MΩ min./D.C.500V
8	使用温度範囲 Temperature Range	-40°C~+105°C
9	防水性能 Water-proof Grade	IP67 JIS C0920 Water proof type by JIS C0920
10	適用基板厚 PCB Thickness	1.6mm

材質 MATERIALS

ハウジング Housing	PBT(UL94V-0)
端子 Terminal	リン青銅/錫めっき Phosphor Bronze/Tin plating
ピンブロック Pin-Block	ガラス入りPBT (UL94V-0) PBT with glass (UL94V-0) 黄銅/錫めっき Brass/Tin plating
ワイヤー・ハウジングシール Wire・Housing seal	シリコンゴム Silicone Rubber

組立レイアウト ASSEMBLY LAYOUT

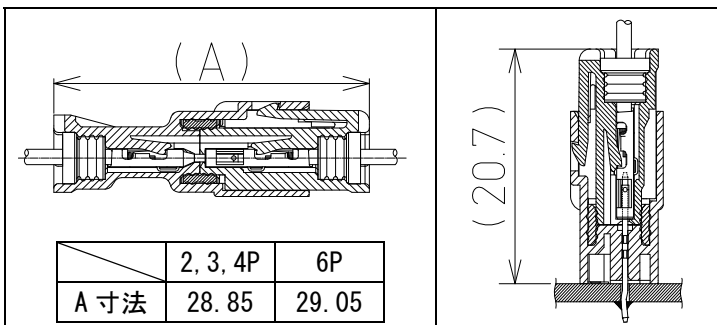

ワイヤーシール WIRE SEAL

ワイヤーシール Wire seal	被覆外径 Ins. dia.	色 Color	適用端子 Applicable Terminal
01	φ1.0~1.25	水色 Light blue	CA01C5-010A CA01C6-010A
02	φ1.25~1.5	オレンジ Orange	

端子 TERMINALS

品番 Part No.	ワイヤレンジ Wire range	被覆外径 Ins. dia.	数量/リール Pcs/Reel	備考 Remarks
CA01C5-010A	AWG#22~28	φ1.0	12,000×5R	M
CA01C6-010A	(0.08~0.3mm ²)	~1.5		F

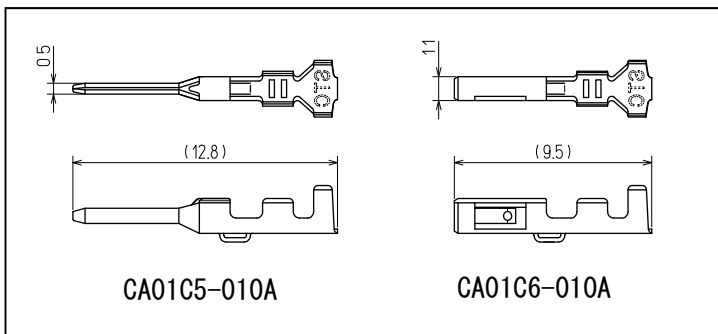

- ★ CA01 コネクタにはワイヤーシール、ハウジングシールがセットされています。
- ★ 防水栓の WP20A01E もございます。

- ★ Wire seals and housing seal are already assembled inside of CA01 connector.
- ★ Water proofing cap (P/N=WP20A01E) are available to cover the hole of wire seal.

中継・基板用

中継用

基板用

Fハウジング
F HOUSING

Mハウジング
M HOUSING

ピンブロック
PIN-BLOCK

CA01A6-□□B0-##
① ② ③ ④

CA01A5-□□B0-##
① ② ③ ④

CA01A1-□□BA
① ② ③

- ①シリーズ名 : CA01
- ②極数 : 02~04, 06
- ③色 : B=標準色(黒)
- ④タイプ : 01=適用被覆外径
φ1.0~φ1.25
02=適用被覆外径
φ1.25~φ1.5

- ①シリーズ名 : CA01
- ②極数 : 02~04, 06
- ③色 : B=標準色(黒)
- ④タイプ : 01=適用被覆外径
φ1.0~φ1.25
02=適用被覆外径
φ1.25~φ1.5

- ①シリーズ名 : CA01
- ②極数 : 02~03
- ③色 : B=標準色(黒)

包装数量 Pcs 1,000

包装数量 Pcs 1,000

包装数量 Pcs 1,000

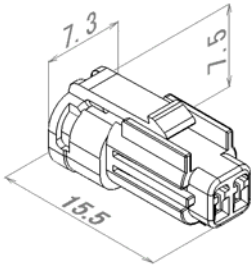

2極

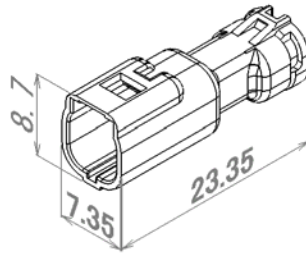

2極

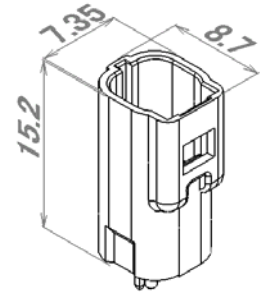

2極

包装数量 Pcs 1,000

包装数量 Pcs 1,000

包装数量 Pcs 1,000

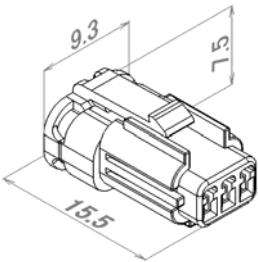

3極

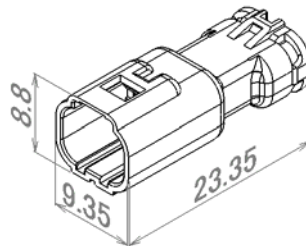

3極

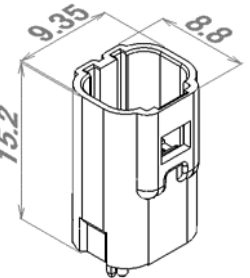

3極

包装数量 Pcs 500

包装数量 Pcs 500

基板レイアウト PCB LAYOUT

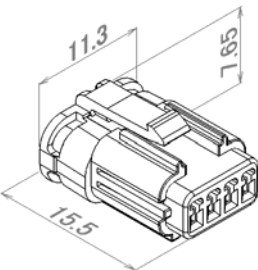

4極

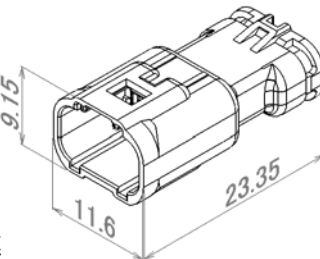

4極

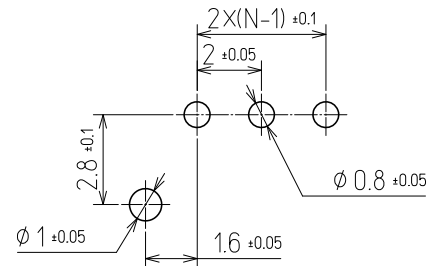

包装数量 Pcs 500

包装数量 Pcs 500

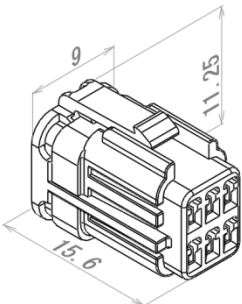

6極

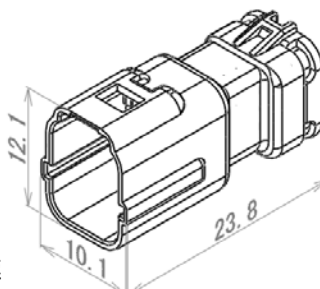

6極